

令和2年度 第18回釧路地区中学生秋季バドミントン大会

令和2年9月12日

釧路町総合体育館

男子団体	優 勝	釧路市立鳥取中学校		女子団体	優 勝	白糠町立白糠中学校	
男子団体	準優勝	釧路市立景雲中学校		女子団体	準優勝	釧路市立鳥取中学校	
男子団体	第3位	釧路町立昆布森中学校		女子団体	第3位	標茶町立標茶中学校	
男子団体	第3位	釧路町立別保中学校		女子団体	第3位	釧路市立景雲中学校	
男子シングルス	優 勝	釧路市立鳥取中学校	住尾 遥知	女子シングルス	優 勝	釧路町立富原中学校	石原 綾弓
男子シングルス	準優勝	釧路市立景雲中学校	菖蒲田 幸汰	女子シングルス	準優勝	白糠町立白糠中学校	松下 姫香
男子シングルス	第三位	標茶町立虹別中学校	末柄 大和	女子シングルス	第三位	釧路市立幣舞中学校	坪内 蘭
男子シングルス	第三位	釧路市立幣舞中学校	高橋 隼颯	女子シングルス	第三位	釧路市立鳥取中学校	首藤 優芽
男子ダブルス	優 勝	白糠町立白糠中学校	對木 隼祐	女子ダブルス	優 勝	釧路市立音別中学校	谷口 明莉
			對木 慎哉				朴 美咲希
男子ダブルス	準優勝	釧路市立音別中学校	小屋畑 拓久	女子ダブルス	準優勝	標茶町立標茶中学校	石黒 萌音
			橋場 陸人				森田 円香
男子ダブルス	第三位	釧路町立昆布森中学校	坂本 葵	女子ダブルス	第三位	白糠町立白糠中学校	池田 海瑠羽
			小林 謙心				松田 あやめ
男子ダブルス	第三位	厚岸町立厚岸中学校	櫻庭 明南	女子ダブルス	第三位	釧路町立遠矢中学校	伊東 みらい
			横川 樟				両谷 心晴

男子団体

大会名
大会日

令和2年度 第18回釧路地区中学生秋季バドミントン大会
令和2年9月12日

試合番号 1	昆布森		2	—	1	厚岸	
1D	能登 湧雅 伊畑 響	0	11 — 15 3 — 15 —	2	櫻庭 明南 横川 樟		
S	小林 謙心	2	15 — 7 15 — 7 —	0	貫和 帆希		
2D	坂本 葵 富田 陸叶	2	15 — 4 15 — 6 —	0	坂井 太一 西口 伸太郎		
試合番号 2	別保		2	—	1	武修館	
1D	伊藤 碩利 鶴澤 碧空	2	15 — 5 15 — 6 —	0	後藤 駿介 村上 太陽		
S	深瀬 楽生	0	11 — 15 11 — 15 —	2	柁野 謙斗		
2D	高橋 海翔 諸田 昴大	2	15 — 8 15 — 7 —	0	木村 智紀 今井 駿希		
試合番号 3準決勝	景雲		2	—	1	昆布森	
1D	大森 陵央 高橋 航成	0	7 — 15 7 — 15 —	2	坂本 葵 小林 謙心		
S	菖蒲田 幸汰	2	15 — 1 15 — 0 —	0	富田 陸叶		
2D	五十嵐 壮汰 佐藤 瑛太	2	15 — 2 15 — 2 —	0	能登 湧雅 伊畑 響		
試合番号 4準決勝	別保		0	—	2	鳥取	
1D	伊藤 碩利 鶴澤 碧空	0	11 — 15 3 — 15 —	2	林 直希 川田 倅晟		
S	深瀬 楽生	0	3 — 15 4 — 15 —	2	住尾 遥知		
2D	高橋 海翔 諸田 昴大	0	— — —	0	對木 強静 濱谷 巧太		
試合番号 5決勝	景雲		0	—	2	鳥取	
1D	大森 陵央 高橋 航成	0	3 — 15 5 — 15 —	2	林 直希 川田 倅晟		
S	菖蒲田 幸汰	1	11 — 15 15 — 9 15 — 17	2	住尾 遥知		
2D	佐藤 瑛太 五十嵐 壮汰	0	— — —	0	對木 強静 濱谷 巧太		

女子団体

大会名
大会日

令和2年度 第18回釧路地区中学生秋季バドミントン大会
令和2年9月12日

試合番号 1	散布		0	—	2	真龍	
1D	近藤 豊海 永坂 里穂	0	8 — 15 0 — 15 —	2	本庄 ひまり 米内山 心菜		
S	布川 杏心	0	10 — 15 9 — 15 —	2	和田 舞雪		
2D	佐藤 妃菜 田畑 鮎佳	0	— — —	0	奥泉 穂波 塚田 夕里奈		
試合番号 2	鳥取		2	—	0	幌呂	
1D	大和 優玖 佐々木 和奏	2	12 — 15 15 — 11 16 — 14	1	増井 奏音 鳴川 咲和		
S	首藤 優芽	2	15 — 1 15 — 4 —	0	藤澤 香梨奈		
2D	岡元 麻桜 旭岡 莉那	0	— — —	0	熊谷 羅歩 武藤 里沙子		
試合番号 3	中茶安別		0	—	2	遠矢	
1D	本多 結妃 小野寺 香那	0	13 — 15 8 — 15 —	2	伊東 みらい 両谷 心晴		
S	駒井 柚月	0	13 — 15 13 — 15 —	2	石川 侑世和		
2D	大谷 真央 駒井 瑞月	0	— — —	0	吉田 衣李 佐藤 郷音		
試合番号 4	白糖		2	—	1	真龍	
1D	清野 椿 横内 結愛	0	13 — 15 3 — 15 —	2	本庄 ひまり 米内山 心菜		
S	松下 姫香	2	15 — 4 15 — 3 —	0	和田 舞雪		
2D	池田 海瑠羽 松田 あやめ	2	15 — 9 15 — 4 —	0	奥泉 穂波 塚田 夕里奈		
試合番号 5	別保		0	—	2	標茶	
1D	佐藤 桃笑 中村 綾華	0	8 — 15 11 — 15 —	2	石黒 萌音 森田 円香		
S	木村 千愛利	0	6 — 15 10 — 15 —	2	中澤 麻奈花		
2D	佐伯 菜摘 氣田 唯凜	0	— — —	0	鎌仲 彩未 伊藤 梨月		

試合番号 6	武修館	0	—	2	鳥取
1D	松岡 ゆかこ 枘本 小暖	0	4 — 15 4 — 15 —	2	大和 優玖 佐々木 和奏
S	鵜沼 月詩	0	3 — 15 1 — 15 —	2	首藤 優芽
2D	佐藤 詩苑 原田 結菜	0	— — —	0	岡元 麻桜 旭岡 莉那
試合番号 7	遠矢	1	—	2	景雲
1D	伊東 みらい 両谷 心晴	2	9 — 15 15 — 3 15 — 8	1	久保田 花歩 小池 あや
S	石川 侑世和	0	1 — 15 7 — 15 —	2	横田 ななこ
2D	佐藤 郷音 吉田 衣李	1	15 — 13 11 — 15 5 — 15	2	金田 宗命 出口 楓夏
試合番号 8準決勝	白糠	2	—	0	標茶
1D	大前 結衣 清野 椿	2	15 — 8 7 — 15 15 — 10	1	鎌仲 彩未 伊藤 梨月
S	松下 姫香	2	15 — 8 15 — 1 —	0	中澤 麻奈花
2D	池田 海瑠羽 松田 あやめ	0	— — —	0	石黒 萌音 森田 円香
試合番号 9準決勝	鳥取	2	—	0	景雲
1D	大和 優玖 佐々木 和奏	2	15 — 12 15 — 13 —	0	金田 宗命 出口 楓夏
S	首藤 優芽	2	15 — 5 15 — 5 —	0	横田 ななこ
2D	岡元 麻桜 旭岡 莉那	0	— — —	0	久保田 花歩 小池 あや
試合番号 10決勝	白糠	2	—	1	鳥取
1D	松下 姫香 大前 結衣	2	15 — 7 15 — 9 —	0	大和 優玖 佐々木 和奏
S	清野 椿	0	3 — 15 2 — 15 —	2	首藤 優芽
2D	池田 海瑠羽 松田 あやめ	2	15 — 5 15 — 3 —	0	岡元 麻桜 旭岡 莉那

令和2年度 第18回釧路地区中学生秋季バドミントン大会

令和2年9月12日

男子シングルス

決勝戦

試合	No.	氏名	チーム名	W/L	ゲーム				ゲーム	W/L	No.	氏名	チーム名
1	1	1800797872 菖蒲田 幸汰 2	景雲中		0	16-18	17-19		2	W	41	1600303242 住尾 遥知 1	鳥取中

3位決定戦

試合	No.	氏名	チーム名	W/L	ゲーム				ゲーム	W/L	No.	氏名	チーム名
1	23	1500796496 高橋 隼颯 2	幣舞中		0	5-15	9-15		2	W	30	1300925805 末柄 大和 1	虹別中

準決勝戦

試合	No.	氏名	チーム名	W/L	ゲーム				ゲーム	W/L	No.	氏名	チーム名
1	1	1800797872 菖蒲田 幸汰 2	景雲中	W	2	15-4	15-7		0		23	1500796496 高橋 隼颯 2	幣舞中
2	30	1300925805 末柄 大和 1	虹別中		0	9-15	7-15		2	W	41	1600303242 住尾 遥知 1	鳥取中

女子シングルス

決勝戦

試合	No.	氏名	チーム名	W/L	ゲーム				ゲーム	W/L	No.	氏名	チーム名
1	1	1300106945 石原 綾弓 2	富原中	W	2	15-11	15-3		0		22	1001108903 松下 姫香 1	白糠中

3位決定戦

試合	No.	氏名	チーム名	W/L	ゲーム				ゲーム	W/L	No.	氏名	チーム名
1	16	1200796499 坪内 蘭 1	幣舞中	W	2	15-11	15-11		0		42	1500923328 首藤 優芽 2	鳥取中

準決勝戦

試合	No.	氏名	チーム名	W/L	ゲーム				ゲーム	W/L	No.	氏名	チーム名
1	1	1300106945 石原 綾弓 2	富原中	W	2	15-7	15-5		0		16	1200796499 坪内 蘭 1	幣舞中
2	22	1001108903 松下 姫香 1	白糠中	W	2	15-10	15-9		0		42	1500923328 首藤 優芽 2	鳥取中

令和2年度 第18回釧路地区中学生秋季バドミントン大会

令和2年9月12日

男子ダブルス

決勝戦

試合	No.	氏名	チーム名	W/L	ゲーム				ゲーム	W/L	No.	氏名	チーム名
1	1	1701017123 小屋畑 拓久 2 1601017124 橋場 陸人 2	音別中		1	15-13	8-15	4-15	2	W	15	1800513618 對木 隼祐 2 1900513617 對木 慎哉 1	白糠中

3位決定戦

試合	No.	氏名	チーム名	W/L	ゲーム				ゲーム	W/L	No.	氏名	チーム名
1	7	1001017489 櫻庭 明南 2 1501017491 横川 樟 2	厚岸中		0	10-15	7-15		2	W	9	1901031165 坂本 葵 2 1001031164 小林 謙心 2	昆布森中

準決勝戦

試合	No.	氏名	チーム名	W/L	ゲーム				ゲーム	W/L	No.	氏名	チーム名
1	1	1701017123 小屋畑 拓久 2 1601017124 橋場 陸人 2	音別中	W	2	15-13	15-9		0		7	1001017489 櫻庭 明南 2 1501017491 横川 樟 2	厚岸中
2	9	1901031165 坂本 葵 2 1001031164 小林 謙心 2	昆布森中		0	7-15	5-15		2	W	15	1800513618 對木 隼祐 2 1900513617 對木 慎哉 1	白糠中

女子ダブルス

決勝戦

試合	No.	氏名	チーム名	W/L	ゲーム				ゲーム	W/L	No.	氏名	チーム名
1	1	1700512681 谷口 明莉 2 1501017125 朴 美咲希 2	音別中	W	2	14-16	15-4	15-5	1		14	1401031177 石黒 萌音 2 1601031182 森田 円香 2	標茶中

3位決定戦

試合	No.	氏名	チーム名	W/L	ゲーム				ゲーム	W/L	No.	氏名	チーム名
1	10	1200513614 池田 海瑠羽 1 1300513613 松田 あやめ 1	白糠中	W	2	15-11	15-6		0		27	1301031185 伊東 みらい 2 1001031188 両谷 心晴 2	遠矢中

準決勝戦

試合	No.	氏名	チーム名	W/L	ゲーム				ゲーム	W/L	No.	氏名	チーム名
1	1	1700512681 谷口 明莉 2 1501017125 朴 美咲希 2	音別中	W	2	15-10	10-15	15-12	1		10	1200513614 池田 海瑠羽 1 1300513613 松田 あやめ 1	白糠中
2	14	1401031177 石黒 萌音 2 1601031182 森田 円香 2	標茶中	W	2	15-4	17-15		0		27	1301031185 伊東 みらい 2 1001031188 両谷 心晴 2	遠矢中

【BT~男子団体】

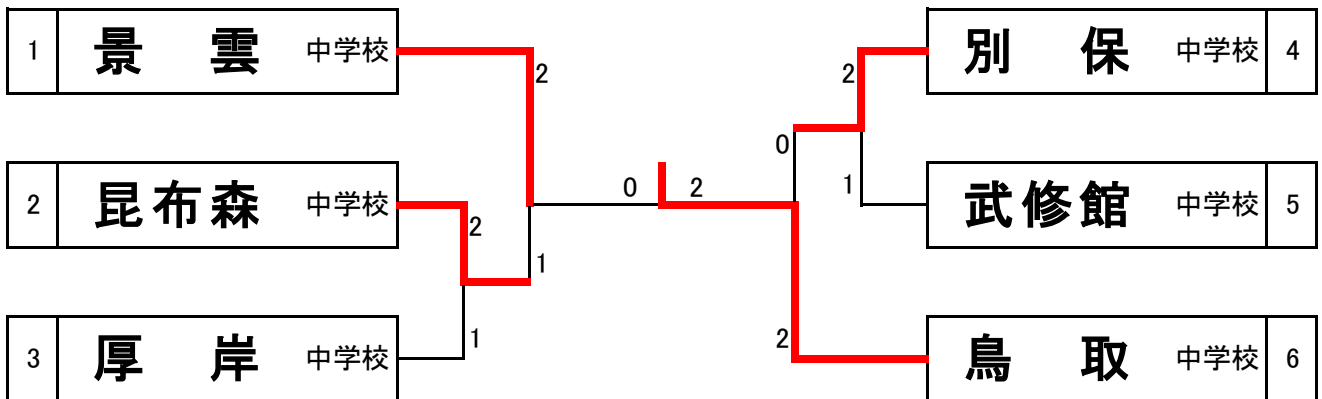

(鳥取・景雲・武修館・別保・昆布森・厚岸)

【GT~女子団体】

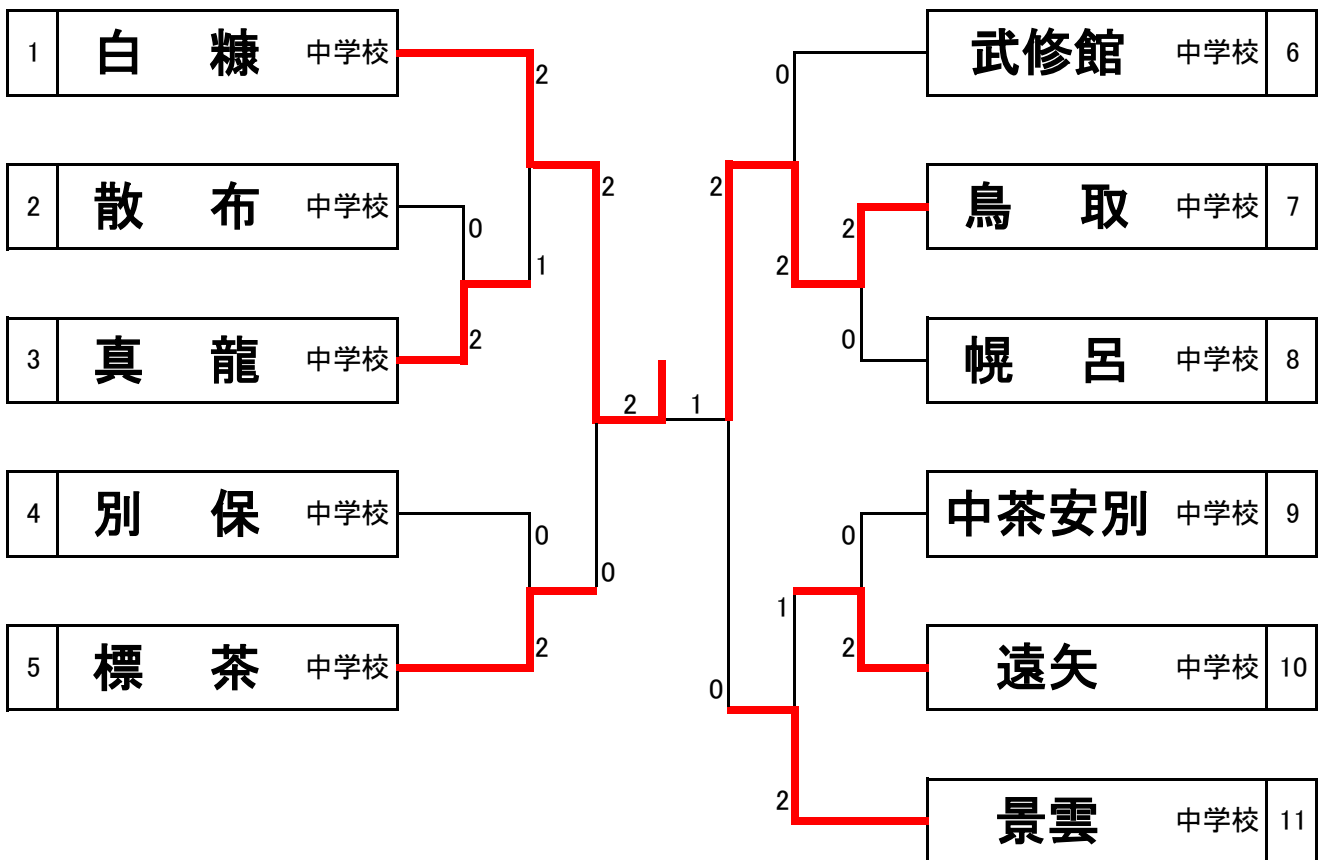

(鳥取・景雲・武修館・別保・遠矢・真龍・散布・標茶・中茶安別・幌呂・白糠)

令和2年度 第18回釧路地区中学生秋季バドミントン大会
 令和2年9月12日
 釧路町総合体育館

BS

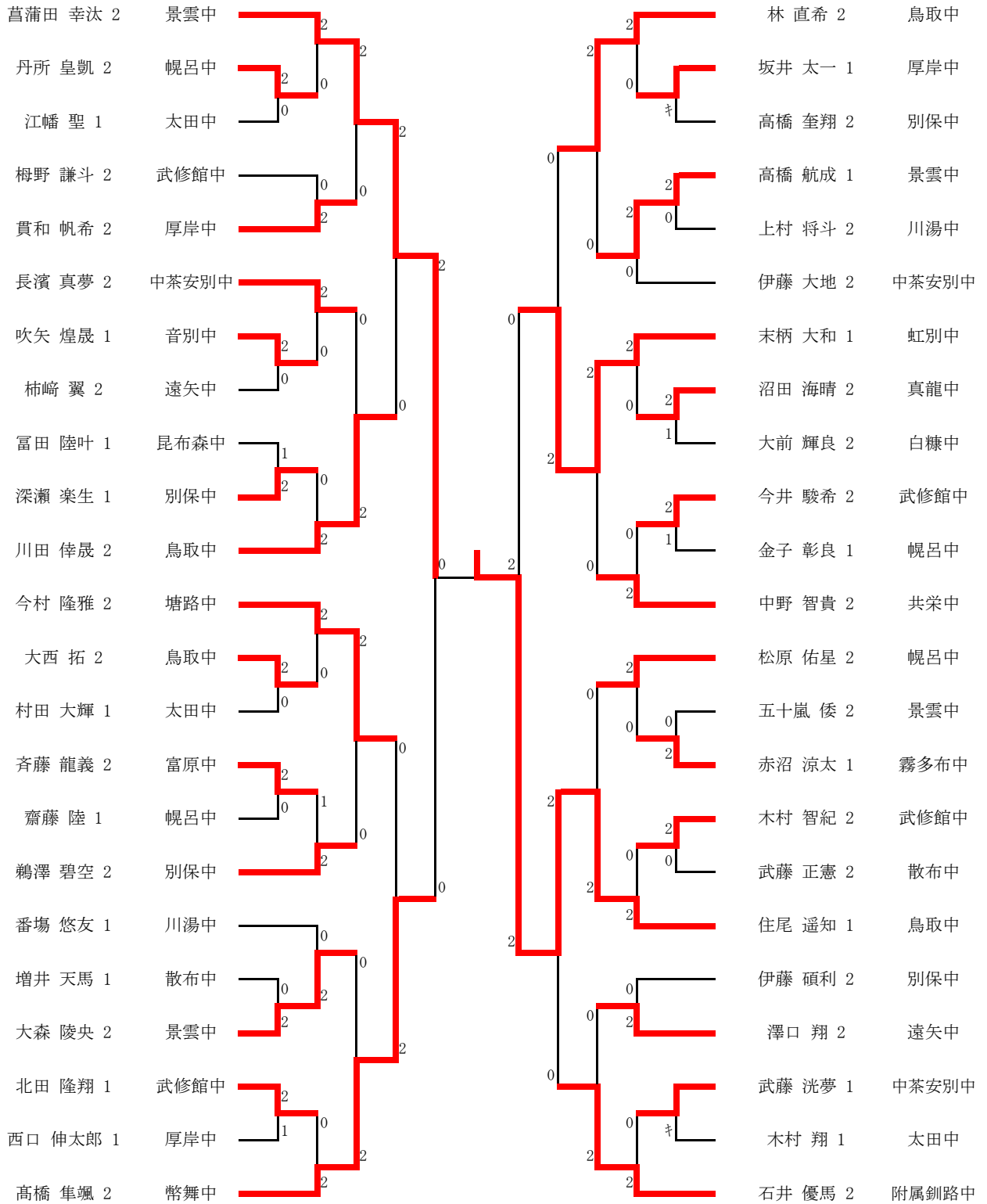

3位決定戦

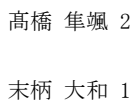

令和2年度 第18回釧路地区中学生秋季バドミントン大会
 令和2年9月12日
 釧路町総合体育館

GS

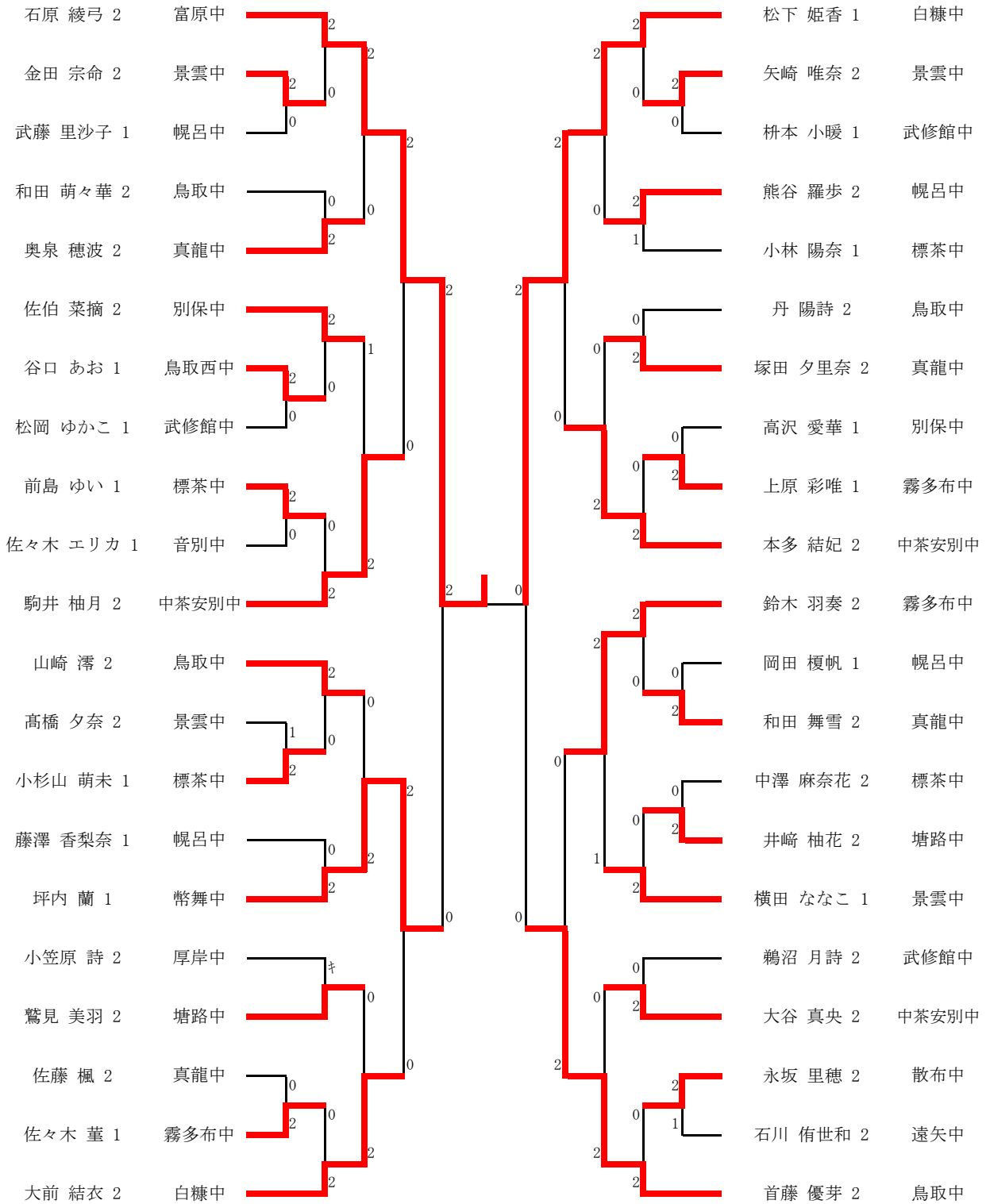

3位決定戦

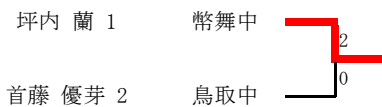

令和2年度 第18回釧路地区中学生秋季バドミントン大会
 令和2年9月12日
 釧路町総合体育館

GD

谷口 明莉 2
 朴 美咲希 2
 佐藤 妃菜 2
 布川 小雪 2
 青山 弥涼 2
 古川 由衣 2
 久保田 花歩 2
 松並 愛子 2
 相模 景加 2
 長尾 青空 2
 佐藤 郷音 2
 吉田 衣李 2
 増井 奏音 2
 鳴川 咲和 1
 米内山 心菜 2
 本庄 ひまり 2
 佐藤 桃笑 2
 中村 綾華 2
 池田 海瑠羽 1
 松田 あやめ 1
 大和 優玖 2
 佐々木 和奏 2
 高橋 美緒 2
 吉川 美月 2
 近藤 ひかり 2
 銅住 千秋 2

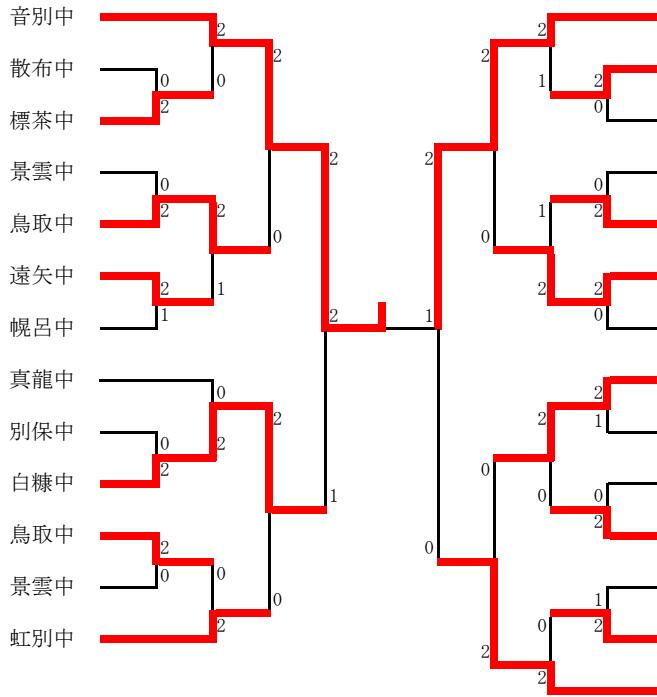

石黒 萌音 2
 森田 円香 2
 岡元 麻桜 2
 旭岡 莉那 2
 近藤 豊海 2
 田畑 鮎佳 2
 清野 椿 2
 横内 結愛 2
 氣田 唯凜 2
 木村 千愛利 2
 出口 楓夏 2
 佐久間 望愛 2
 佐藤 詩苑 2
 原田 結菜 2
 鎌仲 彩未 2
 伊藤 梨月 2
 森 さえこ 2
 本間 日果 2
 小野寺 香那 2
 駒井 瑞月 1
 小池 あや 2
 川上 日菜子 2
 佐田 茉莉果 2
 河越 結良 2
 布川 杏心 1
 神林 柚香 2
 伊東 みらい 2
 両谷 心晴 2

標茶中
 鳥取中
 散布中
 白糠中
 別保中
 景雲中
 武修館中
 標茶中
 鳥取中
 中茶安別中
 景雲中
 厚岸中
 散布中
 遠矢中

3位決定戦

池田 海瑠羽 1
 松田 あやめ 1
 伊東 みらい 2
 両谷 心晴 2

