

令和4年度 第20回釧路地区中学生秋季バドミントン大会

令和4年9月10日

釧路町総合体育館

男子団体	優 勝	釧路市立鳥取中学校		女子団体	優 勝	釧路町立遠矢中学校	
男子団体	準優勝	釧路町立別保中学校		女子団体	準優勝	釧路市立景雲中学校	
男子団体	第3位	釧路町立遠矢中学校		女子団体	第3位	釧路市立鳥取中学校	
男子団体	第3位	釧路市立景雲中学校		女子団体	第3位	厚岸町立真龍中学校	
男子シングルス	優 勝	釧路町立別保中学校	遠藤 聖也	女子シングルス	優 勝	釧路市立鳥取中学校	宮崎 優空
男子シングルス	準優勝	釧路市立桜が丘中学校	高砂 滯士	女子シングルス	準優勝	釧路市立鳥取中学校	竹林 未織
男子シングルス	第三位	釧路町立昆布森中学校	能登 皐雅	女子シングルス	第三位	釧路町立遠矢中学校	佐々木 希羽
男子シングルス	第三位	釧路市立鳥取中学校	山崎 煌士郎	女子シングルス	第三位	釧路市立鳥取中学校	佐藤 侖音
男子ダブルス	優 勝	白糠町立白糠学園	渡部 圭人	女子ダブルス	優 勝	釧路市立景雲中学校	渡邊 琴祢
			田中 涼晴				佐藤 彩月
男子ダブルス	準優勝	釧路市立景雲中学校	鳴海 淳平	女子ダブルス	準優勝	釧路市立鳥取中学校	中島 芽彩
			井上 綺太				仲島 由彩
男子ダブルス	第三位	釧路市立鳥取中学校	福田 琉星	女子ダブルス	第三位	釧路町立遠矢中学校	荒木 佑來
			林田 祐太				佐藤 楓
男子ダブルス	第三位	釧路市立音別中学校	佐々木 琥太郎	女子ダブルス	第三位	釧路市立景雲中学校	小松 愛佳
			高野 脩斗				荒 里緒菜

【BT~男子団体】

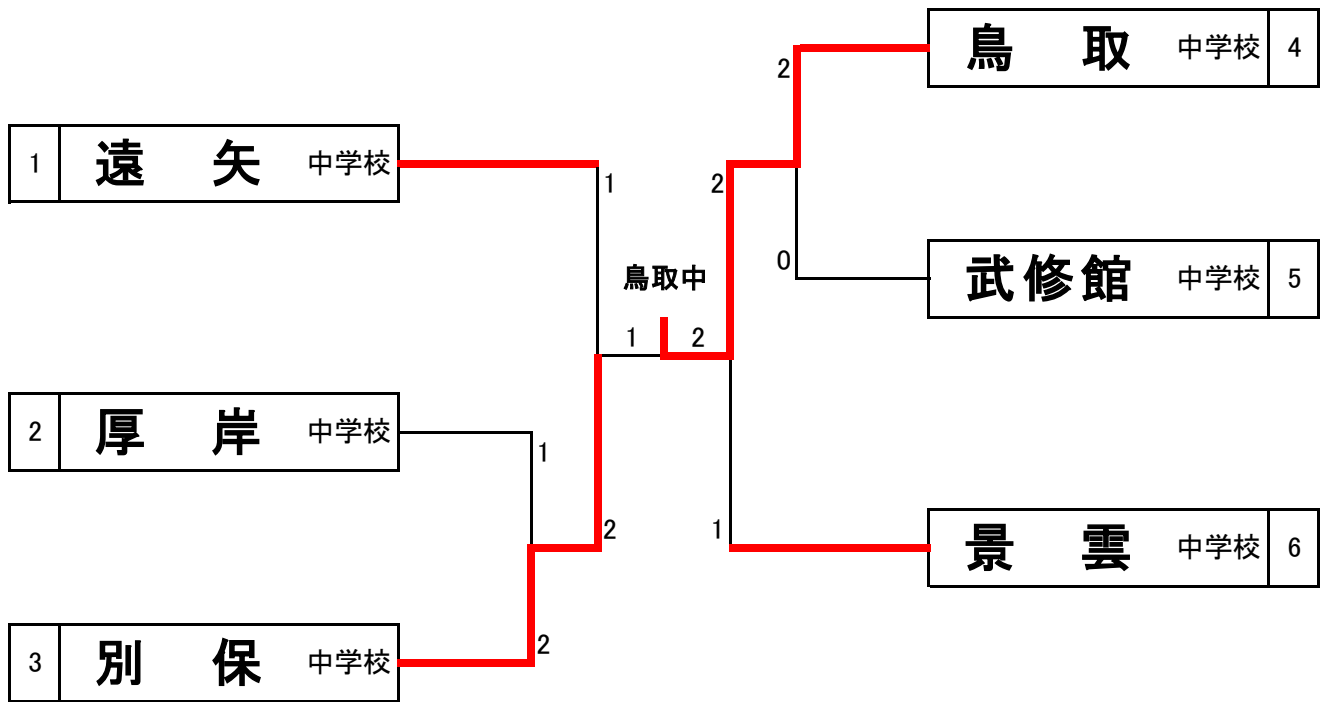

(鳥取、景雲、武修館、別保、遠矢、厚岸)

【GT~女子団体】

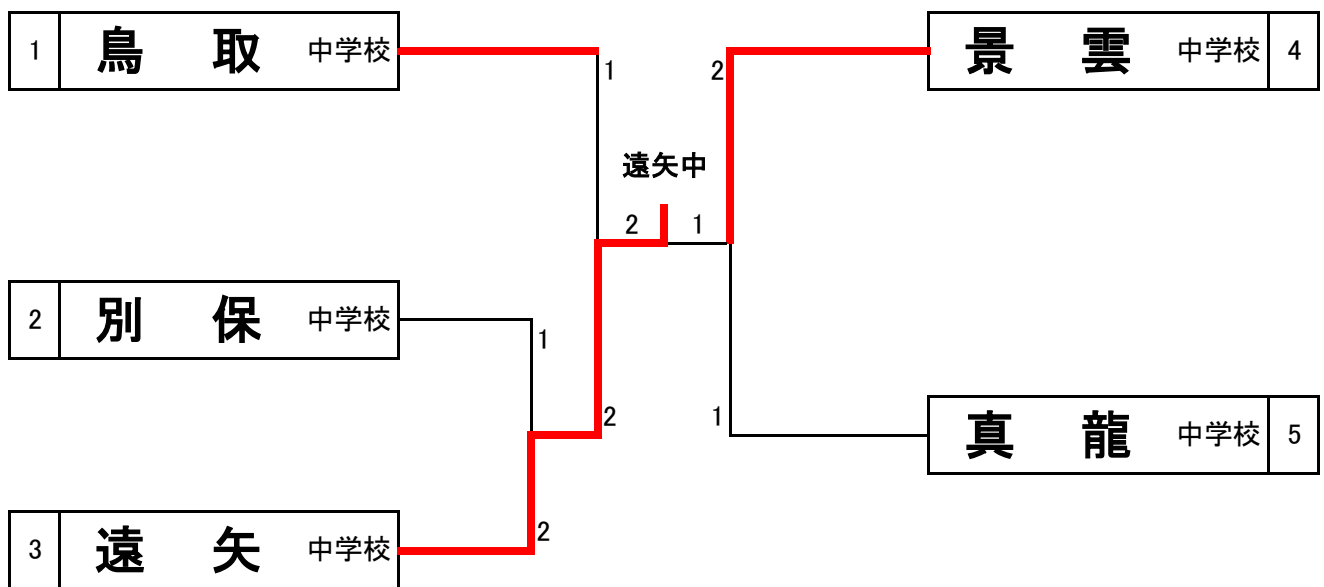

(鳥取、景雲、別保、遠矢、真龍)

男子団体

大会名
大会日

令和4年度 第20回釧路地区中学生秋季バドミントン大会
令和4年9月10日(土)

試合番号 1	厚岸		1	—	2	別保	
1D	安部 太陽 日向 將	2	21 — 3 21 — 9 —	0	宇野 空祐 鶴澤 翠海		
S	新濱 椿	0	0 — 21 2 — 21 —	2	遠藤 聖也		
2D	奥泉 奏太 戸澤 大雅	0	11 — 21 14 — 21 —	2	大塚 瑠暁 金澤 矜		
試合番号 2	鳥取		2	—	0	武修館	
1D	福田 琉星 林田 祐太	2	21 — 1 21 — 8 —	0	加藤 想生 安池 優志		
S	山崎 煌士郎	0	— — —	0	瀧本 三喜		
2D	米内山 大慶 寺嶋 好誠	2	21 — 7 21 — 5 —	0	辻本 竜騎 横山 楓		
試合番号 3準決勝	遠矢		1	—	2	別保	
1D	山崎 達琉 杉渕 夢来	2	21 — 12 21 — 15 —	0	宇野 空祐 鶴澤 翠海		
S	中村 颯佑	0	4 — 21 2 — 21 —	2	遠藤 聖也		
2D	植木 悠真 嶋倉 莉央	1	13 — 21 21 — 14 18 — 21	2	大塚 瑠暁 金澤 矜		
試合番号 4準決勝	鳥取		2	—	1	景雲	
1D	小甲 隼大 石川 晃誠	0	12 — 21 14 — 21 —	2	鳴海 淳平 井上 綺太		
S	山崎 煌士郎	2	21 — 7 21 — 4 —	0	椎名 悠斗		
2D	福田 琉星 林田 祐太	2	21 — 5 21 — 2 —	0	本間 蒼空 野崎 倅太郎		
試合番号 5決勝	別保		1	—	2	鳥取	
1D	遠藤 聖也 金澤 矜	2	21 — 9 21 — 8 —	0	小甲 隼大 石川 晃誠		
S	大塚 瑠暁	0	15 — 21 17 — 21 —	2	山崎 煌士郎		
2D	宇野 空祐 鶴澤 翠海	0	9 — 21 5 — 21 —	2	福田 琉星 林田 祐太		

女子団体

大会名
大会日

令和4年度 第20回釧路地区中学生秋季バドミントン大会
令和4年9月10日(土)

試合番号 1	別保		1	—	2	遠矢	
1D	大屋 穂乃果 坂本 茉那	0	9 6	— —	21 21	2	井上 咲花 佐々木 希羽
S	小野 湖春	2	21 21	— —	19 18	0	大和屋 里桜
2D	畑中 瑠衣 目黒 ここは	0	11 2	— —	21 21	2	佐藤 楓 荒木 佑來
試合番号 2準決勝	鳥取		1	—	2	遠矢	
1D	宮崎 優空 太田 莉希	1	21 15 13	— — —	18 21 21	2	井上 咲花 佐々木 希羽
S	竹林 未織	2	21 21	— —	2 1	0	大和屋 里桜
2D	中島 芽彩 仲島 由彩	0	11 16	— —	21 21	2	佐藤 楓 荒木 佑來
試合番号 3準決勝	景雲		2	—	1	真龍	
1D	渡邊 琴柀 佐藤 彩月	2	21 21	— —	3 2	0	村上 寧々 勝倉 心音
S	小間 有紗	0	14 15	— —	21 21	2	外崎 和音
2D	小松 愛佳 荒 里緒菜	2	21 21	— —	15 14	0	湯山 千愛 大平 幸音
試合番号 4決勝	遠矢		2	—	1	景雲	
1D	大和屋 里桜 佐々木 希羽	0	8 13	— —	21 21	2	渡邊 琴柀 佐藤 彩月
S	井上 咲花	2	21 21	— —	5 8	0	青柳 咲輝
2D	佐藤 楓 荒木 佑來	2	21 21	— —	15 14	0	小松 愛佳 荒 里緒菜

R4 第20回釧路地区秋季バドミントン大会
 令和4年9月10日
 釧路町総合体育館

BS

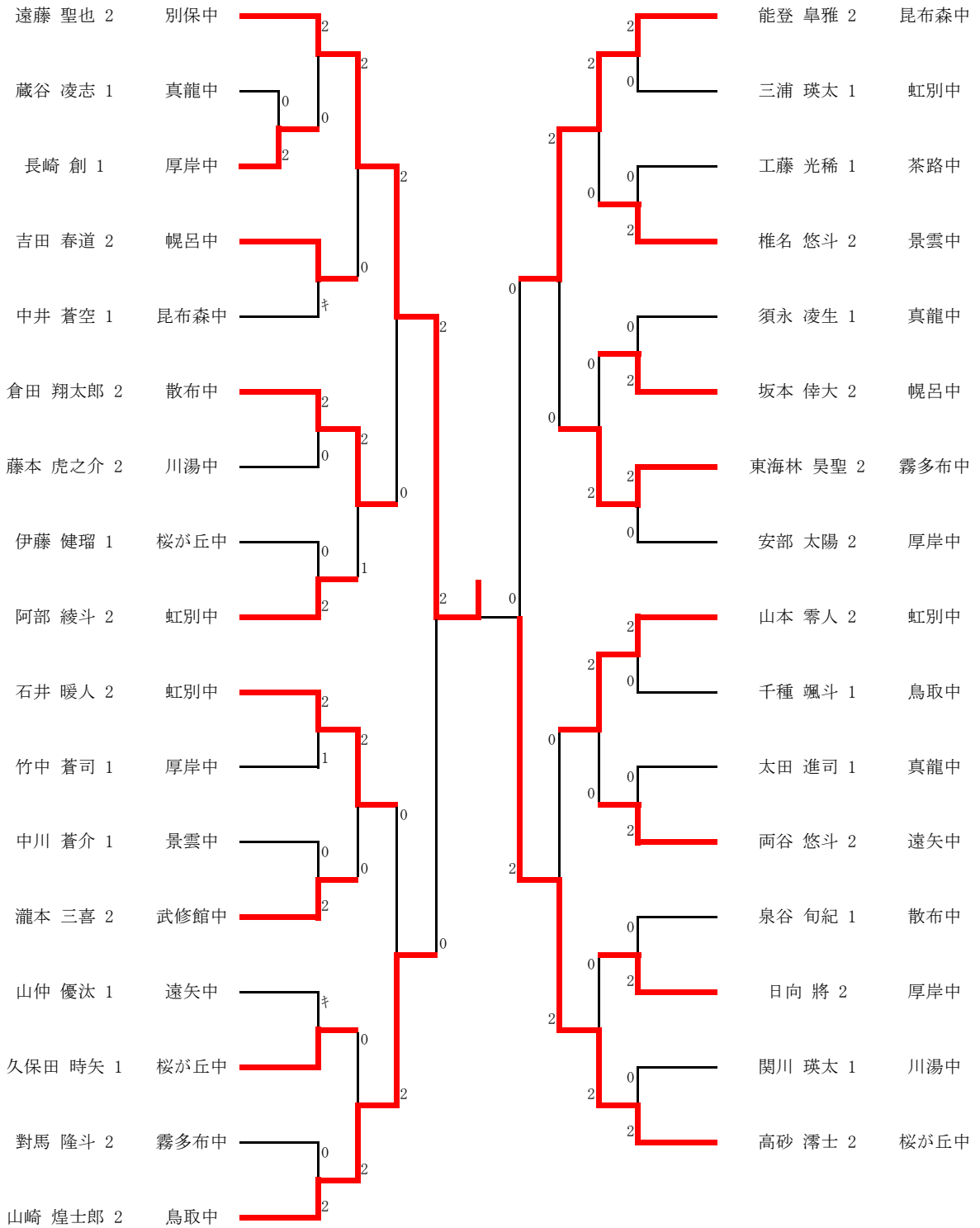

3位決定戦

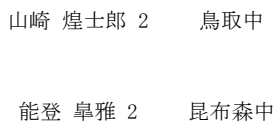

R4 第20回釧路地区秋季バドミントン大会
 令和4年9月10日
 釧路町総合体育館

GS

木下 晴楽 1	庶路学園	キ	2	0	0	0	2	2	2	佐々木 希羽 1	遠矢中
杉渕 颯紀 1	昆布森中	2	0	0	0	0	2	0	0	佐藤 玲奈 1	虹別中
大平 幸音 1	真龍中	0	2	2	0	0	2	2	2	戸賀瀬 七奈 1	標茶中
佐藤 俐音 2	鳥取中	2	2	2	0	0	0	0	0	柴田 穂香 1	霧多布中
對木 萌乃 2	茶路中	1	1	1	0	0	2	2	2	中西 紗良 1	景雲中
五十嵐 陽 2	白糠中	2	0	0	0	0	2	2	2	井上 琳 2	川湯中
村瀬 紗菜 1	景雲中	1	1	1	0	0	0	0	キ	枋木 陽愛 1	昆布森中
大和屋 里桜 2	遠矢中	2	2	1	0	0	0	0	2	勝倉 心音 2	真龍中
野村 祐里子 2	附属釧路	2	0	2	0	0	2	2	2	梅津 花歩 2	散布中
館石 恋音 1	中茶安別中	0	2	2	0	0	2	2	0	太田 莉希 2	鳥取中
本間 芽依 2	散布中	2	2	0	0	2	2	2	2	大屋 穂乃果 1	別保中
井上 咲花 2	遠矢中	2	2	2	0	2	2	2	2	藤田 芽衣 2	附属釧路
山本 莓花 1	虹別中	0	0	2	0	0	2	0	0	佐々木 ゆめ 1	霧多布中
小間 有紗 2	景雲中	2	2	0	0	0	0	キ	キ	本間 明夏 2	武修館中
長谷川 暖 1	白糠中	0	0	0	0	0	0	0	キ	岡田 穂莉 1	幌呂中
輪島 陽菜 1	標茶中	2	0	0	0	0	0	キ	キ	高橋 唯 1	虹別中
土屋 ちな 2	霧多布中	2	2	2	0	2	2	0	0	湯山 千愛 1	真龍中
坂本 菜那 1	別保中	1	0	2	0	2	2	0	0	齊藤 純那 1	富原中
徳永 倅 1	川湯中	2	2	0	0	0	0	2	2	野田 心菜 2	白糠中
響田 華音 1	音別中	0	2	2	0	2	2	0	0	山内 夕空 2	景雲中
南 衣衿 2	散布中	2	0	2	0	2	2	0	キ	安宅 里央菜 2	茶路中
竹林 未織 2	鳥取中	2	2	2	0	2	2	2	2	宮崎 優空 2	鳥取中

3位決定戦

佐藤 俐音 2	鳥取中	0
佐々木 希羽 1	遠矢中	2

令和4年度 第20回釧路地区中学生秋季バドミントン大会

令和4年9月10日

男子シングルス

決勝戦

試合	No.	氏名	チーム名	W/L	ゲーム				ゲーム	W/L	No.	氏名	チーム名
1	1	1700519710 遠藤 聖也 2	別保中	W	2	21-14	21-13		0		33	1101124261 高砂 滯士 2	桜が丘中

3位決定戦

試合	No.	氏名	チーム名	W/L	ゲーム				ゲーム	W/L	No.	氏名	チーム名
1	17	1901184564 山崎 煌士郎 2	鳥取中		0	7-21	15-21		2	W	18	1801179684 能登 皐雅 2	昆布森中

準決勝戦

試合	No.	氏名	チーム名	W/L	ゲーム				ゲーム	W/L	No.	氏名	チーム名
1	1	1700519710 遠藤 聖也 2	別保中	W	2	21-4	21-6		0		17	1901184564 山崎 煌士郎 2	鳥取中
2	18	1801179684 能登 皐雅 2	昆布森中		0	14-21	7-21		2	W	33	1101124261 高砂 滯士 2	桜が丘中

女子シングルス

決勝戦

試合	No.	氏名	チーム名	W/L	ゲーム				ゲーム	W/L	No.	氏名	チーム名
1	22	1400923329 竹林 未織 2	鳥取中		0	10-21	9-21		2	W	44	1700923197 宮崎 優空 2	鳥取中

3位決定戦

試合	No.	氏名	チーム名	W/L	ゲーム				ゲーム	W/L	No.	氏名	チーム名
1	4	1501184568 佐藤 俐音 2	鳥取中		0	6-21	2-21		2	W	23	1600797874 佐々木 希羽 1	遠矢中

準決勝戦

試合	No.	氏名	チーム名	W/L	ゲーム				ゲーム	W/L	No.	氏名	チーム名
1	4	1501184568 佐藤 俐音 2	鳥取中		0	3-21	4-21		2	W	22	1400923329 竹林 未織 2	鳥取中
2	23	1600797874 佐々木 希羽 1	遠矢中		0	12-21	7-21		2	W	44	1700923197 宮崎 優空 2	鳥取中

R4 第20回釧路地区秋季バドミントン大会
 令和4年9月10日
 釧路町総合体育館

BD

- 渡部 圭人 2
- 田中 涼晴 1
- 中村 颯佑 1
- 村上 大河 1
- 米内山 大慶 2
- 寺嶋 好誠 2
- 松並 怜 1
- 白幡 颯太 1
- 横山 楓 2
- 辻本 竜騎 2
- 福田 琉星 2
- 林田 祐太 2
- 新濱 椿 2
- 古川 恭平 2
- 植木 悠真 2
- 嶋倉 莉央 2
- 本間 蒼空 1
- 野崎 倖太郎 1
- 伊畑 翔 2
- 松野 健太郎 2
- 西川 司 2
- 松澤 響 2

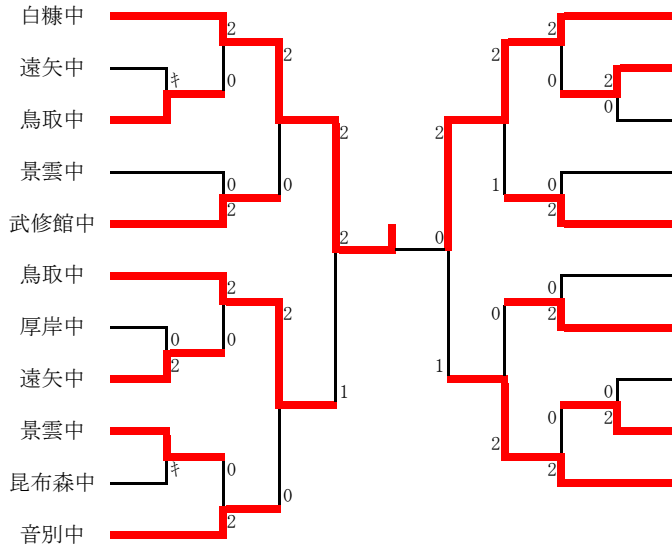

- 鳴海 淳平 2
- 井上 綺太 1
- 和田 龍人 1
- 大塚 岳空 1
- 加藤 想生 2
- 安池 優志 2
- 島津 慶久 2
- 田本 恭矢 2
- 大塚 瑠眺 2
- 金澤 鈴 2
- 奥泉 奏太 1
- 戸澤 大雅 1
- 小甲 隼大 2
- 石川 晃誠 2
- 杉淵 夢来 2
- 山崎 達琉 2
- 伊藤 陸人 2
- 佐々木 悠真 2
- 佐々木 琥太郎 2
- 高野 脩斗 2
- 景雲中
- 鳥取中
- 武修館中
- 川湯中
- 別保中
- 厚岸中
- 鳥取中
- 遠矢中
- 中茶安別中
- 音別中

3位決定戦

- 福田 琉星 2
- 林田 祐太 2
- 佐々木 琥太郎 2
- 高野 脩斗 2

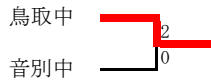

R4 第20回釧路地区秋季バドミントン大会
 令和4年9月10日
 釧路町総合体育館

GD

- 中島 芽彩 2
- 仲島 由彩 2
- 高橋 結愛 2
- 秋山 美有 2
- 外崎 和音 2
- 村上 寧々 2
- 大林 楓 2
- 池内 花穂 2
- 馬場 優貴菜 2
- 大内 莓 1
- 畑中 瑠衣 2
- 目黒 ここは 1
- 小松 愛佳 2
- 荒 里緒菜 2

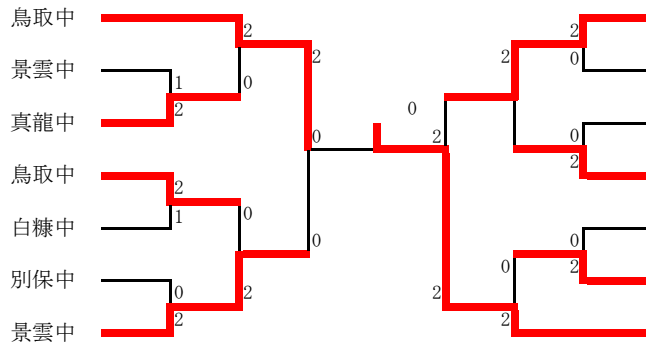

- 荒木 佑來 2
- 佐藤 楓 2
- 小笠原 恋 1
- 河越 陽菜 1
- 久保 千咲 2
- 山内 和夢 2
- 青柳 咲輝 2
- 佐藤 なのは 2
- 中田 結月 2
- 中條 結菜 2
- 林 海音 2
- 鈴木 梨乃 2
- 渡邊 琴祢 2
- 佐藤 彩月 1
- 遠矢中
- 厚岸中
- 鳥取中
- 景雲中
- 鳥取中
- 昆布森中
- 景雲中

3位決定戦

- 小松 愛佳 2
- 荒 里緒菜 2
- 荒木 佑來 2
- 佐藤 楓 2



令和4年度 第20回釧路地区中学生秋季バドミントン大会

令和4年9月10日

男子ダブルス

決勝戦

試合	No.	氏名	チーム名	W/L	ゲーム				ゲーム	W/L	No.	氏名	チーム名
1	1	1600796594 渡部 圭人 2 1301160106 田中 涼晴 1	白糠学園	W	2	21-19	21-16		0		12	1901124287 鳴海 淳平 2 1101124285 井上 綺太 1	景雲中

3位決定戦

試合	No.	氏名	チーム名	W/L	ゲーム				ゲーム	W/L	No.	氏名	チーム名
1	6	1001184563 福田 琉星 2 1901184557 林田 祐太 2	鳥取中	W	2	21-14	21-11		0		21	1801184732 佐々木 琥太郎 2 1601184734 高野 脩斗 2	音別中

準決勝戦

試合	No.	氏名	チーム名	W/L	ゲーム				ゲーム	W/L	No.	氏名	チーム名
1	1	1600796594 渡部 圭人 2 1301160106 田中 涼晴 1	白糠学園	W	2	15-21	21-17	22-20	1		6	1001184563 福田 琉星 2 1901184557 林田 祐太 2	鳥取中
2	12	1901124287 鳴海 淳平 2 1101124285 井上 綺太 1	景雲中	W	2	17-21	21-13	21-11	1		21	1801184732 佐々木 琥太郎 2 1601184734 高野 脩斗 2	音別中

女子ダブルス

決勝戦

試合	No.	氏名	チーム名	W/L	ゲーム				ゲーム	W/L	No.	氏名	チーム名
1	1	1701184573 中島 芽彩 2 1701184580 仲島 由彩 2	鳥取中		0	11-21	4-21		2	W	14	1401124282 渡邊 琴祢 2 1001215441 佐藤 彩月 1	景雲中

3位決定戦

試合	No.	氏名	チーム名	W/L	ゲーム				ゲーム	W/L	No.	氏名	チーム名
1	7	1601187292 小松 愛佳 2 1801187283 荒 里緒菜 2	景雲中		1	12-21	21-19	10-21	2	W	8	1001182484 荒木 佑來 2 1901182485 佐藤 楓 2	遠矢中

準決勝戦

試合	No.	氏名	チーム名	W/L	ゲーム				ゲーム	W/L	No.	氏名	チーム名
1	1	1701184573 中島 芽彩 2 1701184580 仲島 由彩 2	鳥取中	W	2	21-11	21-15		0		7	1601187292 小松 愛佳 2 1801187283 荒 里緒菜 2	景雲中
2	8	1001182484 荒木 佑來 2 1901182485 佐藤 楓 2	遠矢中		0	12-21	12-21		2	W	14	1401124282 渡邊 琴祢 2 1001215441 佐藤 彩月 1	景雲中