

令和5年度 第26回釧根地区中学生学年別バドミントン大会(1年)

令和6年2月3日

釧路町総合体育館

男子シングルス	優勝	CBBC白糠	松下一誠	女子シングルス	優勝	ノーススタージュニア釧路	中野里咲
	準優勝	CBBC白糠	青木一馬		準優勝	ノーススタージュニア釧路	樋口心美
	第三位	CBBC白糠	内山涉夢		第三位	ノーススタージュニア釧路	岩淵蓮奈
	第三位	CBBC白糠	大坂春道		第三位	ノーススタージュニア釧路	菊池絆菜
男子ダブルス	優勝	浜中町立散布中学校	柳田來輝	女子ダブルス	優勝	ノーススタージュニア釧路	菊池絆菜
			佐藤彪琉				中野里咲
	準優勝	DBC	吉川樹		準優勝	ノーススタージュニア釧路	岩淵蓮奈
			岩淵大和				樋口心美
	第三位	弟子屈町立川湯中学校	瀬川樹		第三位	富原レッツ	佐藤璃乃
			宮崎翔大				大屋陽真珠
	第三位	釧路町立遠矢中学校	阿部意生		第三位	白糠町立茶路中学校	細谷佳樹
			羽柴柊哉				對木亜香

令和5年度 第26回釧根地区中学生学年別バドミントン大会(1年)

令和6年2月3日

男子シングルス

決勝戦

試合	No.	氏名	チーム名	W/L	ゲーム				ゲーム	W/L	No.	氏名	チーム名
1	1	1300797839 松下 一誠 1	CBBC白糠	W	2	15-10	15-11		0		63	1500767687 青木 一馬 1	CBBC白糠

3位決定戦

試合	No.	氏名	チーム名	W/L	ゲーム				ゲーム	W/L	No.	氏名	チーム名
1	31	1700857102 内山 渉夢 1	CBBC白糠	W	2	15-2	15-10		0		47	1900797734 大坂 春道 1	CBBC白糠

準決勝戦

試合	No.	氏名	チーム名	W/L	ゲーム				ゲーム	W/L	No.	氏名	チーム名
1	1	1300797839 松下 一誠 1	CBBC白糠	W	2	15-10	15-11		0		31	1700857102 内山 渉夢 1	CBBC白糠
2	47	1900797734 大坂 春道 1	CBBC白糠		0	7-15	12-15		2	W	63	1500767687 青木 一馬 1	CBBC白糠

女子シングルス

決勝戦

試合	No.	氏名	チーム名	W/L	ゲーム				ゲーム	W/L	No.	氏名	チーム名
1	1	1900923201 中野 里咲 1	ノーススター釧路	W	2	15-10	15-11		0		53	1601124297 樋口 心美 1	ノーススター釧路

3位決定戦

試合	No.	氏名	チーム名	W/L	ゲーム				ゲーム	W/L	No.	氏名	チーム名
1	27	1801124295 菊池 絆菜 1	ノーススター釧路		0	11-15	7-15		2	W	28	1101038339 岩淵 蓮奈 1	ノーススター釧路

準決勝戦

試合	No.	氏名	チーム名	W/L	ゲーム				ゲーム	W/L	No.	氏名	チーム名
1	1	1900923201 中野 里咲 1	ノーススター釧路	W	2	15-13	10-15	15-11	1		27	1801124295 菊池 絆菜 1	ノーススター釧路
2	28	1101038339 岩淵 蓮奈 1	ノーススター釧路		0	13-15	7-15		2	W	53	1601124297 樋口 心美 1	ノーススター釧路

令和5年度 第26回釧根地区中学生学年別バドミントン大会(1年)

令和6年2月3日

男子ダブルス

決勝戦

試合	No.	氏名	チーム名	W/L	ゲーム				ゲーム	W/L	No.	氏名	チーム名
1	5	1701338907 柳田 来輝 1 1101338903 佐藤 彪琉 1	散布中	W	2	15-11	16-14		0		8	1701311399 吉川 樹 1 1801341777 岩淵 大和 1	DBC

3位決定戦

試合	No.	氏名	チーム名	W/L	ゲーム				ゲーム	W/L	No.	氏名	チーム名
1	2	1401338603 瀬川 樹 1 1201338605 宮崎 翔大 1	川湯中	W	2	15-10	15-13		0		9	1601332463 阿部 意生 1 1001347609 羽柴 柊哉 1	遠矢中

準決勝戦

試合	No.	氏名	チーム名	W/L	ゲーム				ゲーム	W/L	No.	氏名	チーム名
1	2	1401338603 瀬川 樹 1 1201338605 宮崎 翔大 1	川湯中		1	7-15	15-10	11-15	2	W	5	1701338907 柳田 来輝 1 1101338903 佐藤 彪琉 1	散布中
2	8	1701311399 吉川 樹 1 1801341777 岩淵 大和 1	DBC	W	2	7-15	15-12	15-10	1		9	1601332463 阿部 意生 1 1001347609 羽柴 柊哉 1	遠矢中

女子ダブルス

決勝戦

試合	No.	氏名	チーム名	W/L	ゲーム				ゲーム	W/L	No.	氏名	チーム名
1	1	1101038339 岩淵 蓮奈 1 1601124297 樋口 心美 1	ノーススター釧路		0	11-15	10-15		2	W	20	1801124295 菊池 絆菜 1 1900923201 中野 里咲 1	ノーススター釧路

3位決定戦

試合	No.	氏名	チーム名	W/L	ゲーム				ゲーム	W/L	No.	氏名	チーム名
1	10	1501338305 細谷 佳樹 1 1701338303 對木 亜香 1	茶路中		0	5-15	3-15		2	W	11	1001160109 佐藤 璃乃 1 1701124289 大屋 陽真珠 1	富原レッツ

準決勝戦

試合	No.	氏名	チーム名	W/L	ゲーム				ゲーム	W/L	No.	氏名	チーム名
1	1	1101038339 岩淵 蓮奈 1 1601124297 樋口 心美 1	ノーススター釧路	W	2	15-4	15-3		0		10	1501338305 細谷 佳樹 1 1701338303 對木 亜香 1	茶路中
2	11	1001160109 佐藤 璃乃 1 1701124289 大屋 陽真珠 1	富原レッツ		0	9-15	5-15		2	W	20	1801124295 菊池 絆菜 1 1900923201 中野 里咲 1	ノーススター釧路

令和5年度 第26回鉏根地区中学生学年別バドミントン大会
 令和6年2月3日
 鉏路町総合体育館

1BS

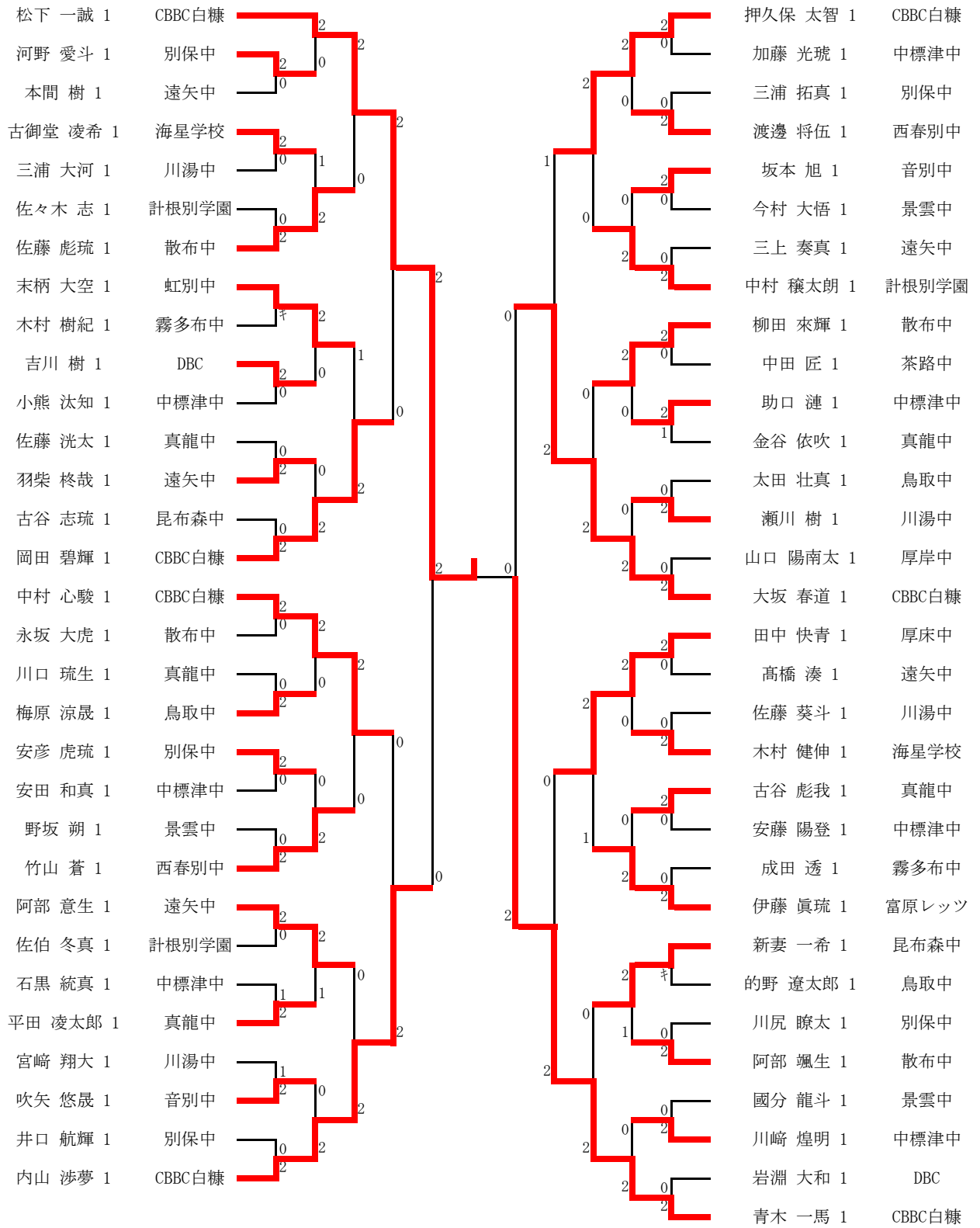

3位決定戦



令和5年度 第26回劔根地区中学生学年別バドミントン大会
 令和6年2月3日
 劔路町総合体育館

1BD

- 古御堂 凌希 1
- 木村 健伸 1
- 瀬川 樹 1
- 宮崎 翔大 1
- 小熊 汰知 1
- 川崎 煌明 1
- 平田 凌太郎 1
- 金谷 依吹 1
- 柳田 來輝 1
- 佐藤 彪琉 1

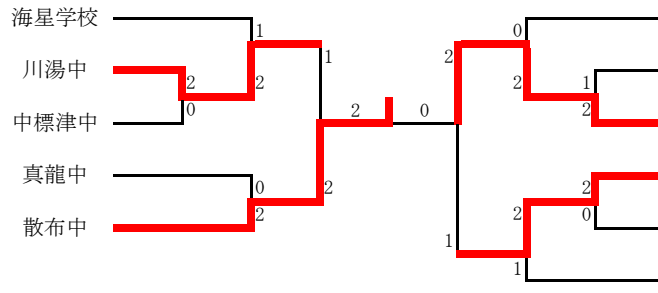

- 椎野 太翔 1
- 能登 俊介 1
- 佐藤 洸太 1
- 古谷 彪我 1
- 吉川 樹 1
- 岩淵 大和 1
- 阿部 意生 1
- 羽柴 柗哉 1
- 井口 航輝 1
- 上田 泰雅 1
- 太田 壮真 1
- 梅原 涼晟 1
- 昆布森中
- 真龍中
- DBC
- 遠矢中
- 別保中
- 鳥取中

3位決定戦

- 瀬川 樹 1
- 宮崎 翔大 1
- 阿部 意生 1
- 羽柴 柗哉 1

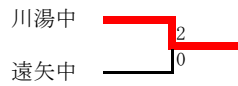

令和5年度 第26回鉏根地区中学生学年別バドミントン大会
 令和6年2月3日
 鉏路町総合体育館

1GS

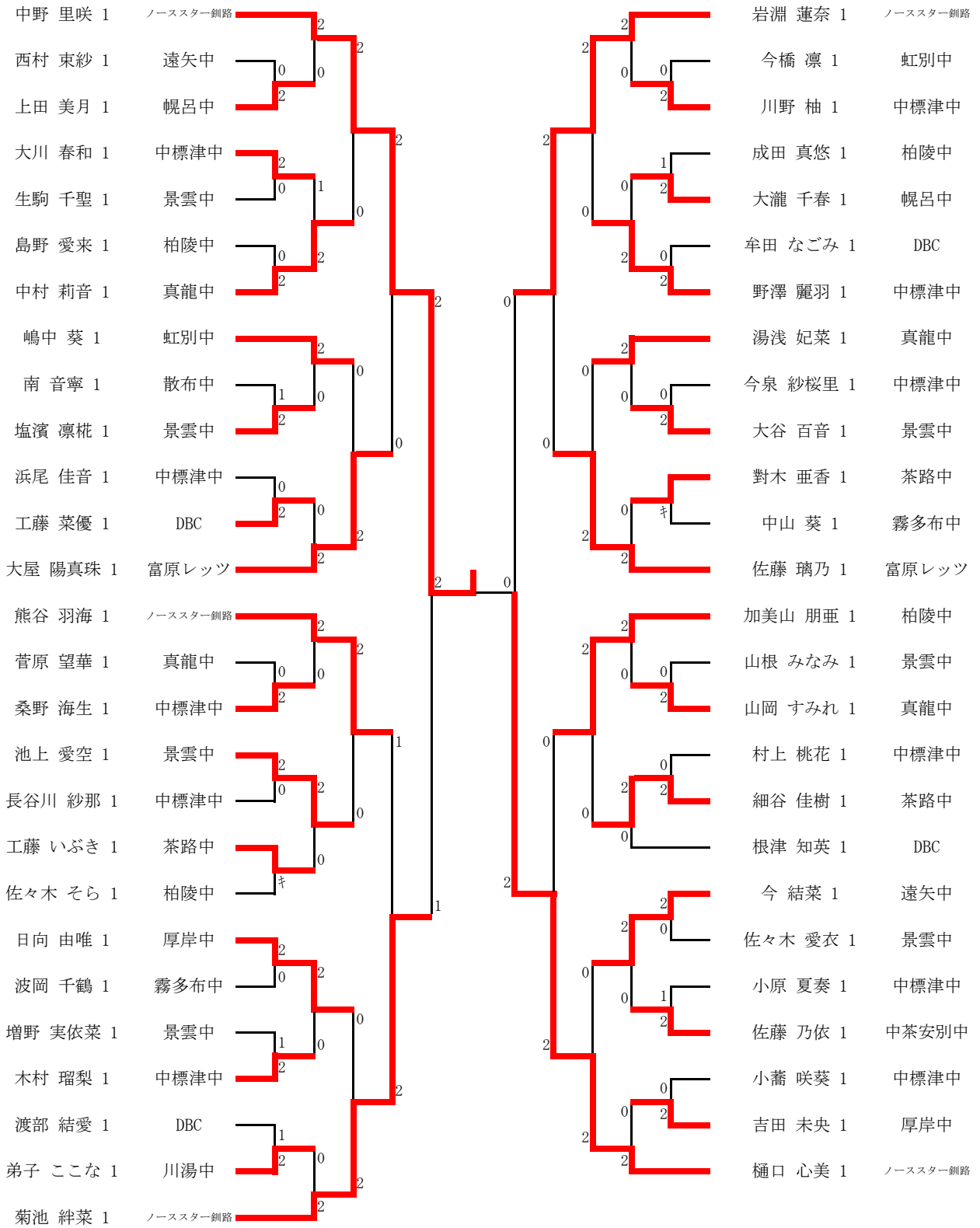

3位決定戦

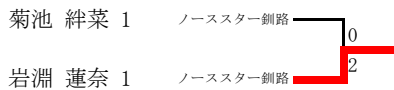

令和5年度 第26回劔根地区中学生学年別バドミントン大会
 令和6年2月3日
 劔路町総合体育館

1GD

- 岩淵 蓮奈 1
- 樋口 心美 1
- 山根 みなみ 1
- 森崎 怜那 1
- 木下 琉衣 1
- 笹本 結心 1
- 小薮 咲葵 1
- 長谷川 紗那 1
- 根津 知英 1
- 牟田 なごみ 1
- 栗城 遥 1
- 高橋 沙羅 1
- 池上 愛空 1
- 塩濱 凜栴 1
- 湯浅 妃菜 1
- 中村 莉音 1
- 佐々木 そら 1
- 成田 真悠 1
- 細谷 佳樹 1
- 對木 亜香 1

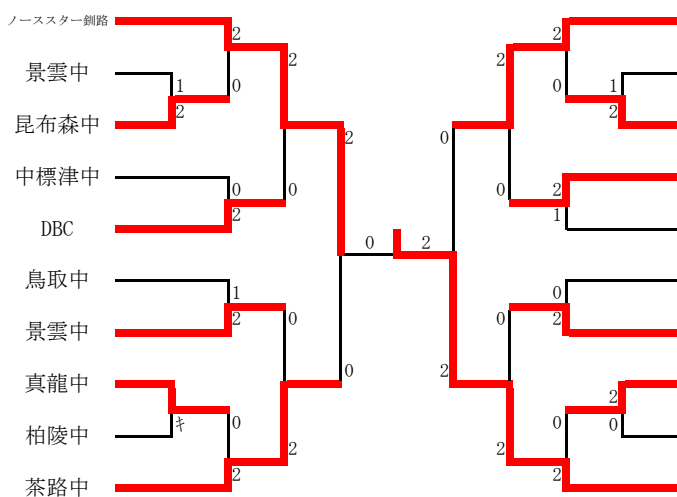

- 富原レッツ
- 鳥取中
- 真龍中
- 散布中
- 中標津中
- 鳥取中
- 中春別中
- DBC
- 景雲中
- ノーススター劔路

3位決定戦

- 細谷 佳樹 1
- 對木 亜香 1
- 佐藤 璃乃 1
- 大屋 陽真珠 1

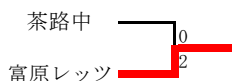

令和5年度 第26回釧根地区中学生学年別バドミントン大会(2年)

令和6年2月3日

釧路町総合体育館

男子シングルス	優勝	ノーススタージュニア釧路	井上 綺太	女子シングルス	優勝	ノーススタージュニア釧路	木下 晴楽
	準優勝	白糠町立白糠学園	田中 涼晴		準優勝	根室市立光洋中学校	菊田 優羽
	第三位	根室市立海星学校	川上 颯也		第三位	釧路町立遠矢中学校	佐々木 希羽
	第三位	中標津町立中標津中学校	吉田 晴人		第三位	富原レッツ	佐藤 彩月
男子ダブルス	優勝	根室市立海星学校	川上 颯也	女子ダブルス	優勝	根室市立光洋中学校	菊田 優羽
			木村 海斗				武藤 希乃
	準優勝	中標津町立計根別学園	株田 青弥		準優勝	富原レッツ	佐藤 彩月
			中村 朔太郎				坂本 茉那
	第三位	中標津町立中標津中学校	大川 暁生		第三位	別海町立西春別中学校	庄司 真緒
			福岡 廉				渡辺 星香
	第三位	釧路市立鳥取中学校	和田 龍人		第三位	厚岸町立真龍中学校	湯山 千愛
			千種 颯斗				大平 幸音

令和5年度 第26回釧根地区中学生学年別バドミントン大会(2年)

令和6年2月3日

男子シングルス

決勝戦

試合	No.	氏名	チーム名	W/L	ゲーム				ゲーム	W/L	No.	氏名	チーム名
1	1	1101124285 井上 綺太 2	ノーススター釧路	W	2	15-11	15-4		0		42	1301160106 田中 涼晴 2	白糠学園

3位決定戦

試合	No.	氏名	チーム名	W/L	ゲーム				ゲーム	W/L	No.	氏名	チーム名
1	12	1801036932 川上 颯也 2	海星学校	W	2	15-12	15-6		0		28	1301266495 吉田 晴人 2	中標津中

準決勝戦

試合	No.	氏名	チーム名	W/L	ゲーム				ゲーム	W/L	No.	氏名	チーム名
1	1	1101124285 井上 綺太 2	ノーススター釧路	W	2	15-10	15-5		0		12	1801036932 川上 颯也 2	海星学校
2	28	1301266495 吉田 晴人 2	中標津中		0	7-15	13-15		2	W	42	1301160106 田中 涼晴 2	白糠学園

女子シングルス

決勝戦

試合	No.	氏名	チーム名	W/L	ゲーム				ゲーム	W/L	No.	氏名	チーム名
1	1	1100513554 木下 晴楽 2	ノーススター釧路	W	2	15-6	15-6		0		49	1701256782 菊田 優羽 2	光洋中

3位決定戦

試合	No.	氏名	チーム名	W/L	ゲーム				ゲーム	W/L	No.	氏名	チーム名
1	14	1600797874 佐々木 希羽 2	遠矢中	W	2	15-13	15-10		0		37	1001215441 佐藤 彩月 2	富原レッツ

準決勝戦

試合	No.	氏名	チーム名	W/L	ゲーム				ゲーム	W/L	No.	氏名	チーム名
1	1	1100513554 木下 晴楽 2	ノーススター釧路	W	2	15-7	15-7		0		14	1600797874 佐々木 希羽 2	遠矢中
2	37	1001215441 佐藤 彩月 2	富原レッツ		0	9-15	11-15		2	W	49	1701256782 菊田 優羽 2	光洋中

令和5年度 第26回釧根地区中学生学年別バドミントン大会(2年)

令和6年2月3日

男子ダブルス

決勝戦

試合	No.	氏名	チーム名	W/L	ゲーム				ゲーム	W/L	No.	氏名	チーム名
1	1	1801036932 川上 颯也 2 1100918250 木村 海斗 2	海星学校	W	2	15-9	15-12		0		13	1701124265 株田 青弥 2 1501124267 中村 朔太郎 2	計根別学園

3位決定戦

試合	No.	氏名	チーム名	W/L	ゲーム				ゲーム	W/L	No.	氏名	チーム名
1	7	1101270296 和田 龍人 2 1201270301 千種 颯斗 2	鳥取中		1	16-14	13-15	12-15	2	W	10	1001266498 大川 暁生 2 1301266501 福岡 廉 2	中標津中

準決勝戦

試合	No.	氏名	チーム名	W/L	ゲーム				ゲーム	W/L	No.	氏名	チーム名
1	1	1801036932 川上 颯也 2 1100918250 木村 海斗 2	海星学校	W	2	15-8	15-4		0		7	1101270296 和田 龍人 2 1201270301 千種 颯斗 2	鳥取中
2	10	1001266498 大川 暁生 2 1301266501 福岡 廉 2	中標津中		1	10-15	15-10	5-15	2	W	13	1701124265 株田 青弥 2 1501124267 中村 朔太郎 2	計根別学園

女子ダブルス

決勝戦

試合	No.	氏名	チーム名	W/L	ゲーム				ゲーム	W/L	No.	氏名	チーム名
1	1	1701256782 菊田 優羽 2 1601256783 武藤 希乃 2	光洋中	W	2	15-6	15-10		0		19	1001215441 佐藤 彩月 2 1001267297 坂本 茉那 2	富原レッツ

3位決定戦

試合	No.	氏名	チーム名	W/L	ゲーム				ゲーム	W/L	No.	氏名	チーム名
1	9	1901266482 湯山 千愛 2 1501266479 大平 幸音 2	真龍中		0	10-15	6-15		2	W	10	1000796583 庄司 真緒 2 1901265201 渡辺 星香 2	西春別中

準決勝戦

試合	No.	氏名	チーム名	W/L	ゲーム				ゲーム	W/L	No.	氏名	チーム名
1	1	1701256782 菊田 優羽 2 1601256783 武藤 希乃 2	光洋中	W	2	15-3	15-2		0		9	1901266482 湯山 千愛 2 1501266479 大平 幸音 2	真龍中
2	10	1000796583 庄司 真緒 2 1901265201 渡辺 星香 2	西春別中		0	8-15	9-15		2	W	19	1001215441 佐藤 彩月 2 1001267297 坂本 茉那 2	富原レッツ

令和5年度 第26回鉏根地区中学生学年別バドミントン大会
 令和6年2月3日
 鉏路町総合体育館

2BS

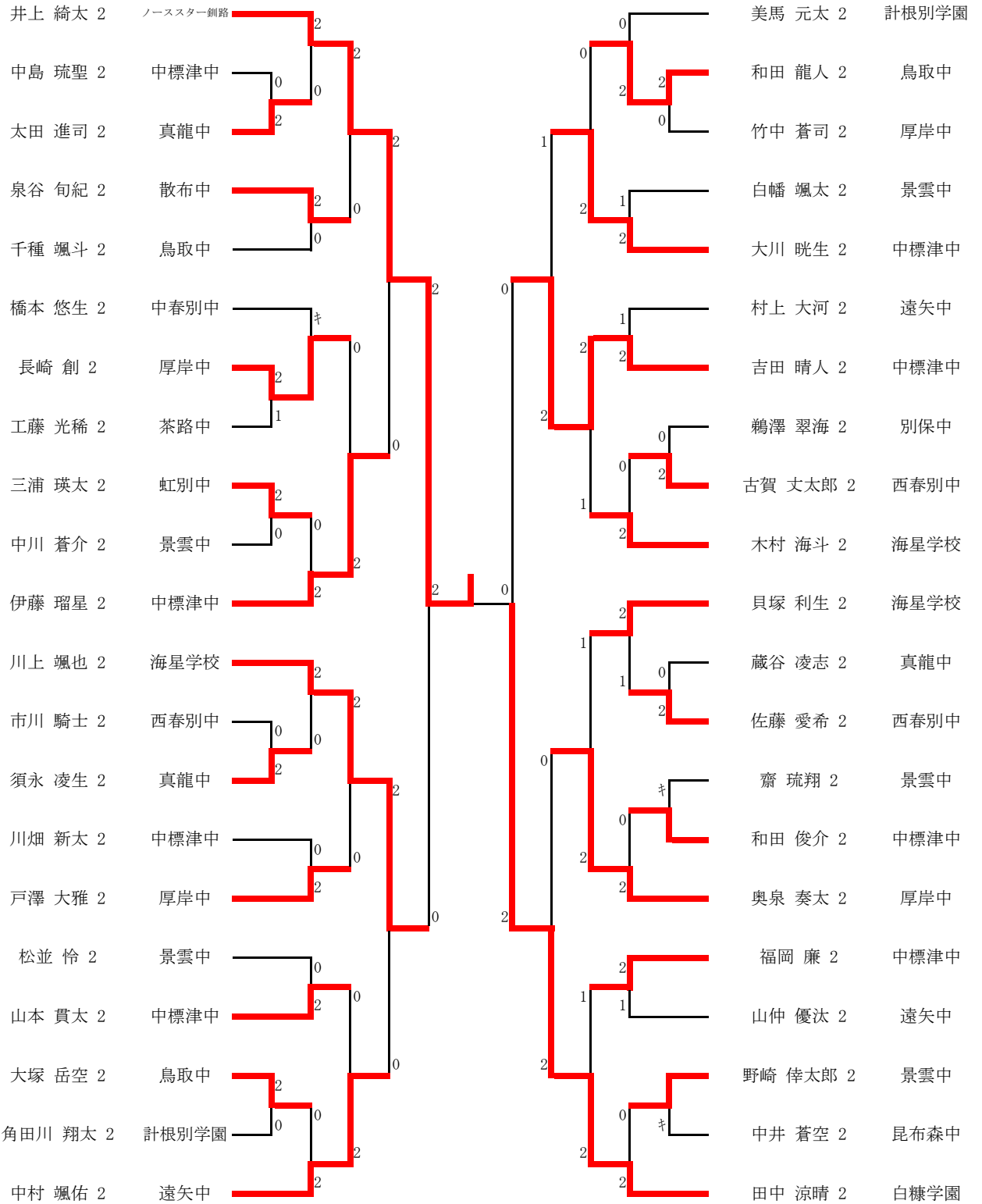

3位決定戦

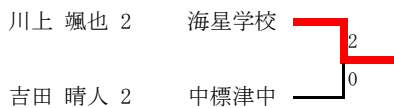

令和5年度 第26回鉏根地区中学生学年別バドミントン大会
 令和6年2月3日
 鉏路町総合体育館

2BD

川上 颯也 2
 木村 海斗 2
 伊藤 瑠星 2
 吉田 晴人 2
 竹中 蒼司 2
 長崎 創 2
 白幡 颯太 2
 松並 怜 2
 佐藤 愛希 2
 市川 騎士 2
 美馬 元太 2
 角田川 翔太 2
 和田 龍人 2
 千種 颯斗 2

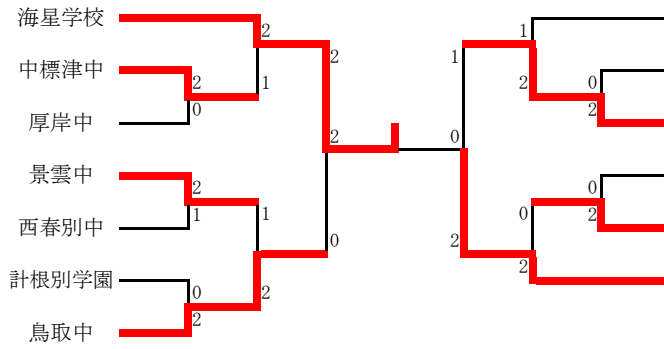

奥泉 奏太 2
 戸澤 大雅 2
 太田 進司 2
 蔵谷 凌志 2
 大川 暁生 2
 福岡 廉 2
 村上 大河 2
 山仲 優汰 2
 阿部 隼士 2
 大塚 岳空 2
 株田 青弥 2
 中村 朔太郎 2
 厚岸中
 真龍中
 中標津中
 遠矢中
 鳥取中
 計根別学園

3位決定戦

和田 龍人 2
 千種 颯斗 2
 大川 暁生 2
 福岡 廉 2

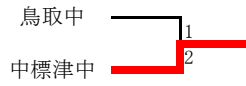

令和5年度 第26回鉏根地区中学生学年別バドミントン大会
 令和6年2月3日
 鉏路町総合体育館

2GS

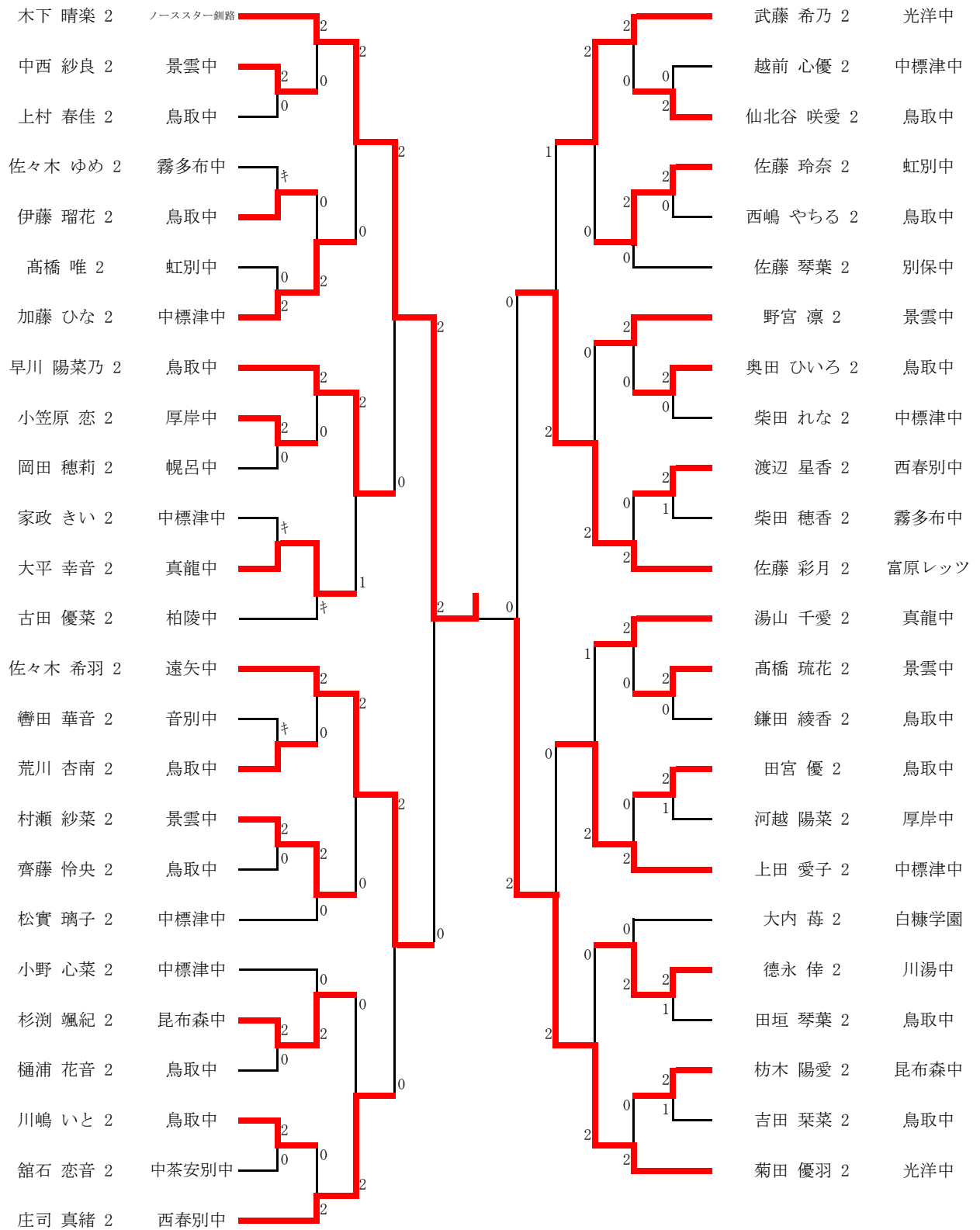

3位決定戦

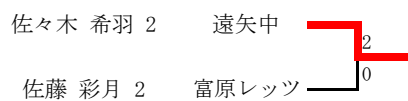

令和5年度 第26回釧根地区中学生学年別バドミントン大会
 令和6年2月3日
 釧路町総合体育館

2GD

- 菊田 優羽 2
- 武藤 希乃 2
- 柴田 れな 2
- 畠山 蓮 2
- 齊藤 怜央 2
- 山口 心美 2
- 高野 愛葉 2
- 田宮 優 2
- 野宮 凜 2
- 高橋 琉花 2
- 荒 心愛 2
- 信免 杏菜 2
- 川嶋 いと 2
- 奥田 ひいろ 2
- 上村 春佳 2
- 仙北谷 咲愛 2
- 湯山 千愛 2
- 大平 幸音 2

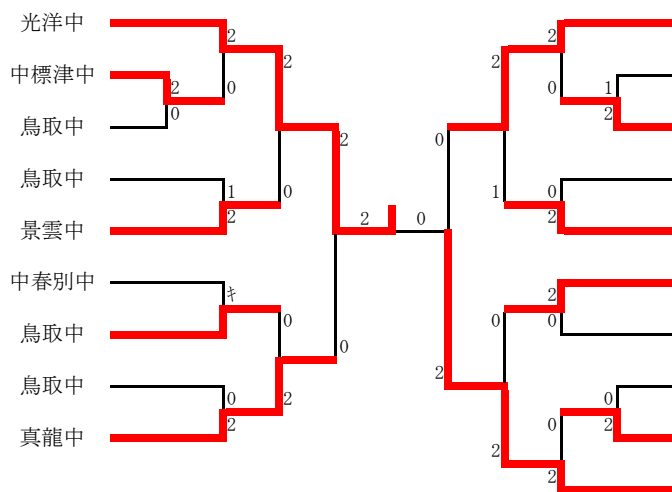

- 庄司 真緒 2
- 渡辺 星香 2
- 志賀 鈴 2
- 瀧ヶ平 奏 2
- 鎌田 綾香 2
- 西嶋 やちる 2
- 荒川 杏南 2
- 吉田 葉菜 2
- 中西 紗良 2
- 村瀬 紗菜 2
- 樋浦 花音 2
- 早川 陽菜乃 2
- 佐藤 玲奈 2
- 高橋 唯 2
- 春日 音香 2
- 中村 未晃 2
- 小笠原 恋 2
- 河越 陽菜 2
- 佐藤 彩月 2
- 坂本 茉那 2

3位決定戦

- 湯山 千愛 2
- 大平 幸音 2
- 庄司 真緒 2
- 渡辺 星香 2

